

# FICHA DEL PRODUCTO

ITEM:

Bisagra exterior de Zamak(negra) 60x60mm, Perno embutido M8 Acero Inox.

CÓDIGO:

4923661EK

IMAGEN:



Imagen de Referencia.

DESCRIPCIÓN  
APLICACIÓN:

## Bisagra 180°, Atornillables.

Bisagra de 180° de uso exterior para armarios sencillos, alineados con puerta sencilla o alineados con doble puerta. La lamina o cuerpo de la bisagra esta fabricado de Zamak (Aleación de Zinc con Aluminio, Magnesio y cobre), y el eje de la bisagra esta fabricado de Acero Inoxidable (El eje de acero inox. es resistente a quimicos agresivos, acidos y atmosferas salinas). Este producto cuenta con Rostfrei, garantiza que estara libre de corrosión.

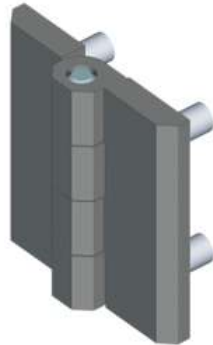
Uso: Para armarios sencillos, alineados con puerta sencilla o alineados con doble puerta, de uso exterior.

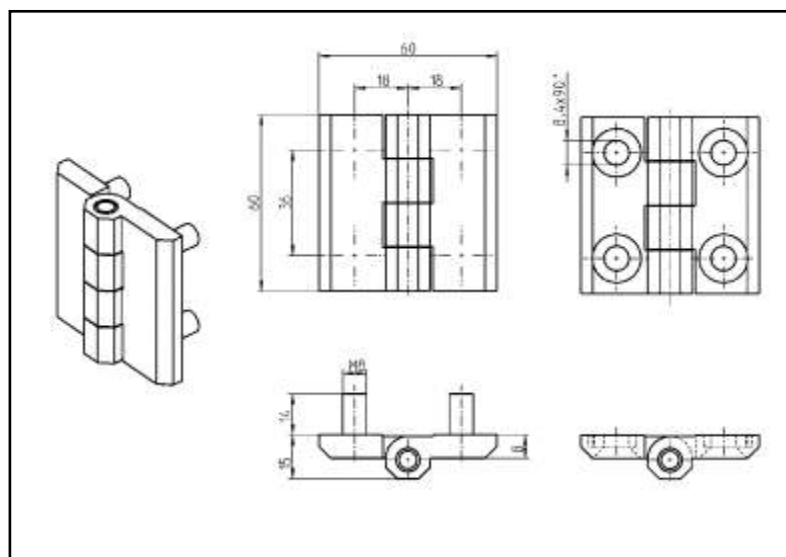

[WWW.NDU.CL](http://WWW.NDU.CL)